

## 1145 / 1155 - PC- Schema's



- 11PC-001 Bodem
- 11PC-002 Bodem - seriebuffer
- 11PC-003 Bodem - parallelbuffer
- 11PC-004 Bodem - parallelbuffer - cvketel
- 11PC-005 Bodem - parallelbuffer - combiketel
- 11PC-006 Bodem - parallelbuffer -ketel+boiler
- 11PC-007 Bodem - boiler
- 11PC-008 Bodem - boiler - seriebuffer
- 11PC-009 Bodem - boiler - parallelbuffer
- 11PC-010 Bodem - boiler - parallelbuffer - cvketel
- 11PC-011 Bodem - boiler - parallelbuffer - combiketel
- 11PC-012 Bodem - boiler - parallelbuffer - ketel+boiler
- 11PC-013
- 11PC-014
- 11PC-015
- 11PC-016
- 11PC-017
- 11PC-018
- 11PC-019
- 11PC-020
- 11PC-021
- 11PC-022
- 11PC-023
- 11PC-024 Bodem - boiler - buitenzwembad - parallelbuffer
- 11PC-025 Bodem - boiler - binnenzwembad - parallelbuffer
- 11PC-026 Bodem - zonboiler - parallelbuffer
- 11PC-027 Bodem - boiler - voorschakelzonboiler - parallelbuffer
- 11PC-028 Bodem - boiler - BAWH - houtketel - klimaat2 -
- 11PC-029
- 11PC-030

Soms kan het schema dat u nodig heeft een combinatie zijn van 2 of meer schema's uit deze serie.

(Er zijn veel combinaties mogelijk)

Belangrijk is dat u de volgorde van opbouw gelijk houdt

Bijvoorbeeld:

bodem (is bodemwarmtepomp), boiler, zwembad,PCM,buffer,ketel.

11PC-031 Bodem-boiler-parallelbuffer-meer\_klimaatsystemen

11PC-032 noot:

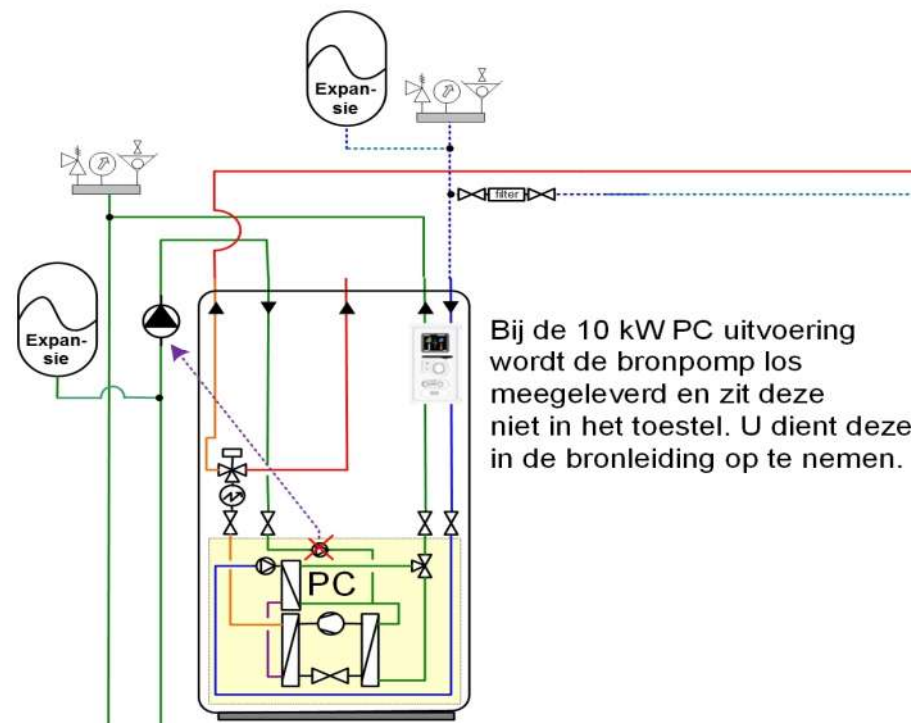

Aandachtspunten bij de schema's:

1. Zorg voor voldoende ontluuchtingsmogelijkheden in zowel bron- als afgiftesysteem.
2. Zorg voor voldoende expansiemogelijkheid; Plaats zowel in bron- als afgiftesysteem een drukvat en zorg dat er altijd een open verbinding is met dit expansievat. Voorkom dat drijwegkleppen en eventuele keerkleppen deze verbinding kunnen afsluiten.
3. Plaats in beide circuits een overstort en manometer.
4. Denk bij een gesloten bron, maar ook in het tussen-circuit bij een open bron, aan voldoende glycol toevoeging.
5. Plaats de meegeleverde vuilfilters op de juiste plaats in het circuit zodat platenwisselaars niet verstopt kunnen raken.
6. De levensduur van een warmtepomp wordt o.a. bepaald door het aantal starts en stops; Zorg bij een installatie die wordt na-geregeld voor voldoende systeeminhoud door het plaatsen van een buffervat.
7. De opbouw van de componenten achter de warmtepomp zijn met een bewuste volgorde getekend in de schema's. De retour van de boiler dient bijvoorbeeld zo dicht mogelijk bij de warmtepomp te zitten zodat circuits elkaar niet kunnen beïnvloeden. Denk aan verwarmen van de boiler dat soms gelijktijdig met passief koelen (PCM) plaats kan vinden.
8. Let op: Bij een 10 kW warmtepomp type 'PC' wordt de bronpomp los meegeleverd en zit dan niet in het toestel. Deze dient u dan in het broncircuit te monteren.
9. Denk eraan dat niet elke boiler geschikt is voor een warmtepomp, raadpleeg onze boilerselectietabel in de prijscatalogus.
10. Naast deze hydraulische schema's treft u op onze website (service/faq) ook een verkort elektrisch-aansluitoverzicht.

Inbedrijfstelling: Bodem energie is onderhevig aan de BRL voorschriften!

Tip: Start ruim voor de inbedrijfstelling de bronpomp zodat deze goed is ontluucht en glycol zich goed heeft kunnen mengen met het bronwater.

Tijdens de eerste start is met namen de 'zuiggastemperatuur' een goede indicator om te kijken of er bronzijdig voldoende flow is. De zuiggastemperatuur mag niet onder de 0°C komen (stabiliseert ergens boven de 5°C).

Sensoren F1145 - F1155 - F1245 - F1255



BT1 = buitentemperatuur  
BT2 = aanvoer verwarming (in toestel of aanvoer systeem 2,3 enz. buiten toestel)  
BT3 = retour verwarming (in toestel of retour systeem 2,3 enz. buiten toestel)  
BT6 = boiler sensor (laad sensor)  
BT7 = top boiler sensor (boven in boiler)  
BT10 = brine in (in toestel)  
BT11 = brine uit (in toestel)  
BT12 = condensator uit (in toestel)  
BT14 = heetgas (in toestel)  
BT15 = vloeistofleiding (in toestel)  
BT17 = aanzuiggas (in toestel)  
BT25 = aanvoer sensor buiten het toestel  
BT50 = ruimte temperatuur sensor (bij meerdere systemen, meerdere mogelijk)  
BT51 = zwembad temperatuur sensor

BT64 = ext. aanvoer 4-pijps koeling  
BT65 = ext. retour bij 4-pijps koeling  
BT71 = retour sensor buiten het toestel  
BT74 = eventueel extra ruimte sensor voor omschakelen verwarmen/koelen

GP1 = afgiftepomp  
GP2 = bronpomp

F 1145 solo warmtepomp met aan/uit compressor  
F 1155 solo warmtepomp met modulerende compressor  
F 1245 combi warmtepomp met aan/uit compressor  
F 1255 combi warmtepomp met modulerende compressor

De combi heeft een 180 liter tapwatervoorraad.

De toevoeging PC staat voor 'Passive Cooling' ingebouwde passieve koeling in de warmtepomp.

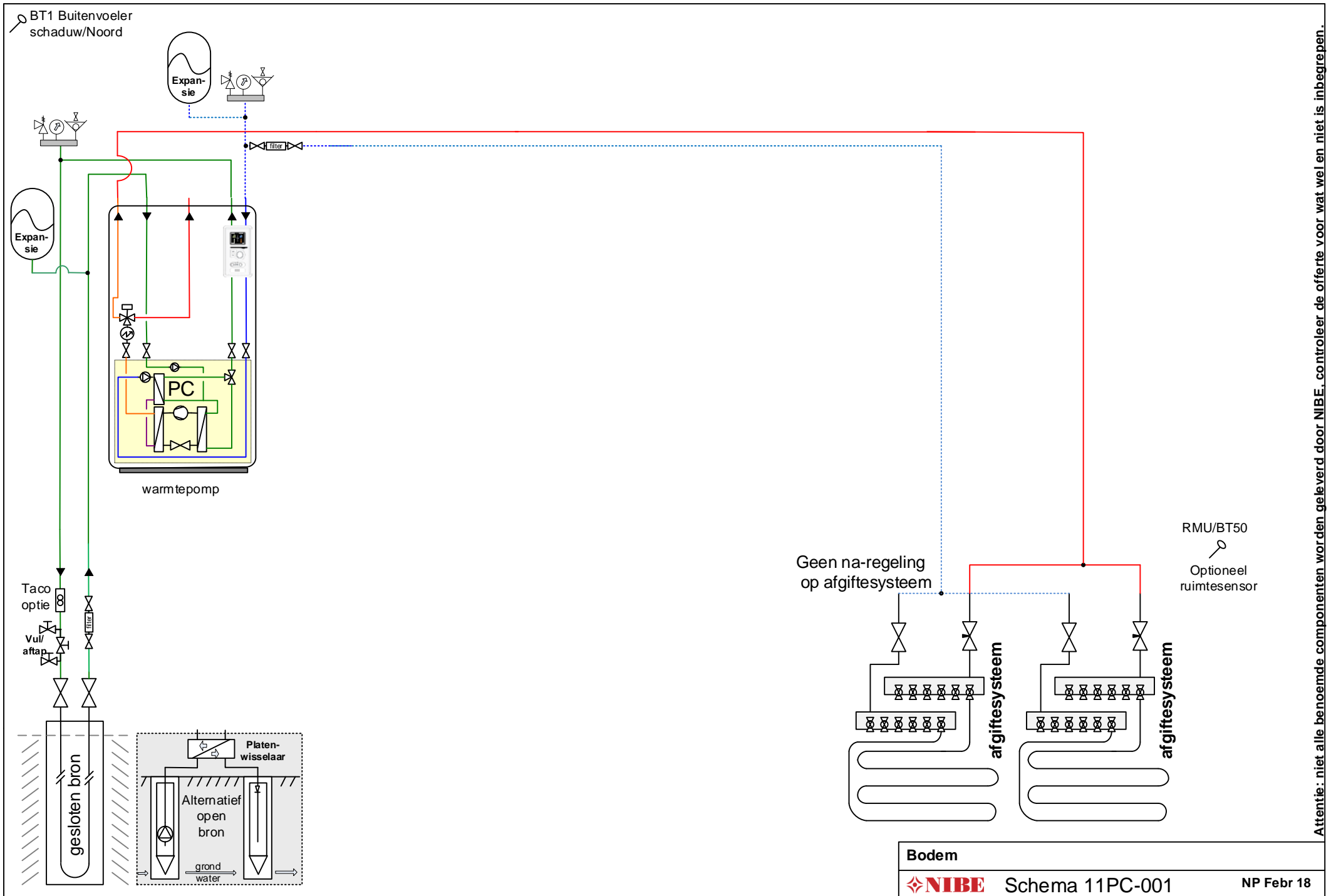

Let op: dit is een concept / prinseschema, geen werktekening. Leiding diameters & appendages te bepalen door de installateur. Plaats de nodige ontlueters. Aan dit schema kunnen geen rechten worden ontleend.

Attentie: niet alle benoemde componenten worden geleverd door NIBE, controleer de offerte voor wat wel en niet is inbegrepen.

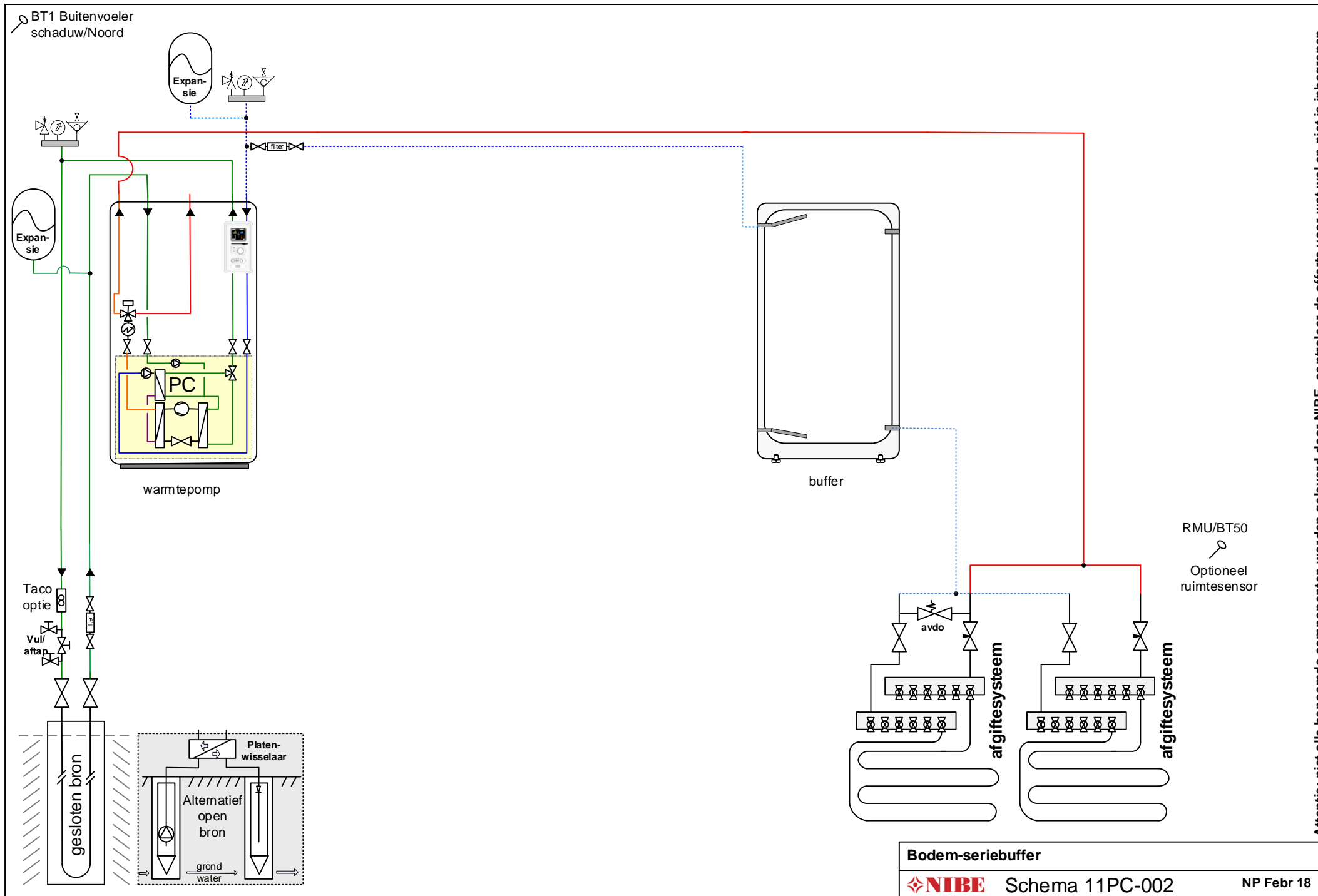

**Bodem-seriebuffer**  
**NIBE** Schema 11PC-002 NP Febr 18

Let op: dit is een concept / prinsipschema, geen werktekening. Leiding diameters & appendages te bepalen door de installateur. Plaats de nodige ontluchters. Aan dit schema kunnen geen rechten worden ontleend.

Attentie: niet alle benoemde componenten worden geleverd door NIBE, controleer de offerte voor wat wel en niet is inbegrepen.

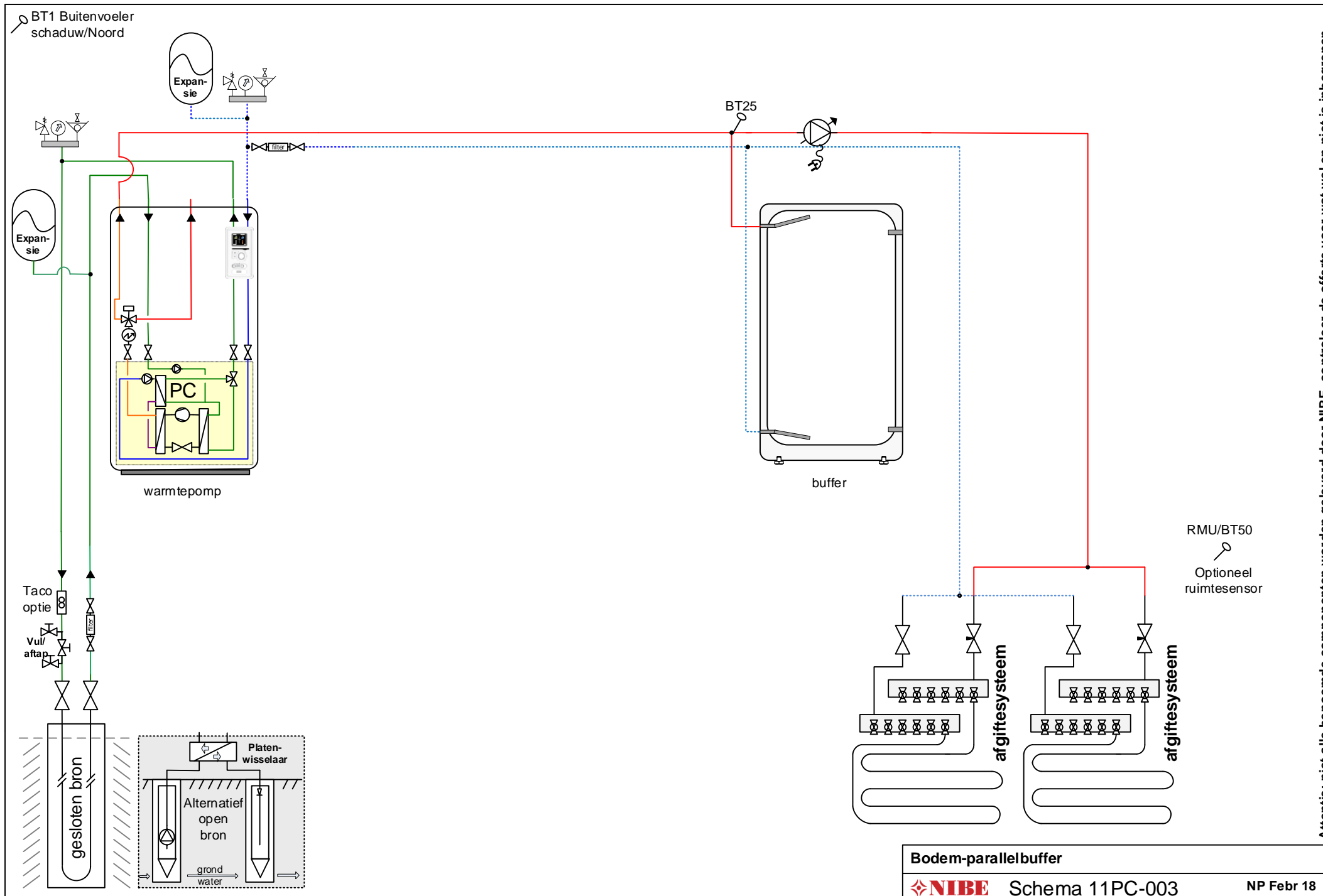

Let op: dit is een concept / prinseschema, geen werktekening. Leiding diameters & appendages te bepalen door de installateur. Plaats de nodige ontluchters. Aan dit schema kunnen geen rechten worden ontleend.

Attentie: niet alle benoemde componenten worden geleverd door NIBE, controleer de offerte voor wat wel en niet is inbegrepen.

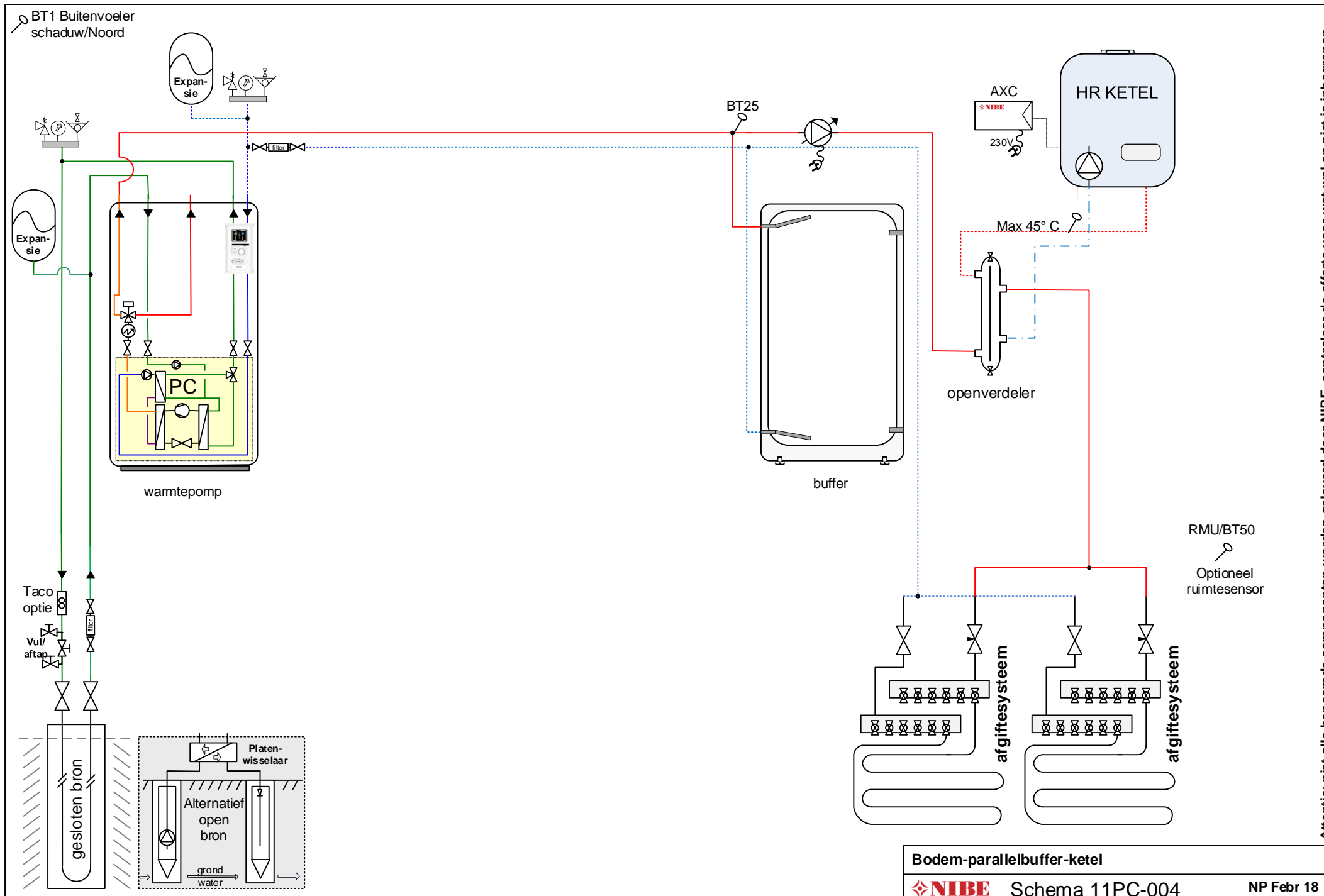

Let op: dit is een concept / prinseschema, geen werktekening. Leiding diameters & appendages te bepalen door de installateur. Plaats de nodige ontluichters. Aan dit schema kunnen geen rechten worden ontleend.

Attentie: niet alle benoemde componenten worden geleverd door NIBE, controleer de offerte voor wat wel en niet is inbegrepen.

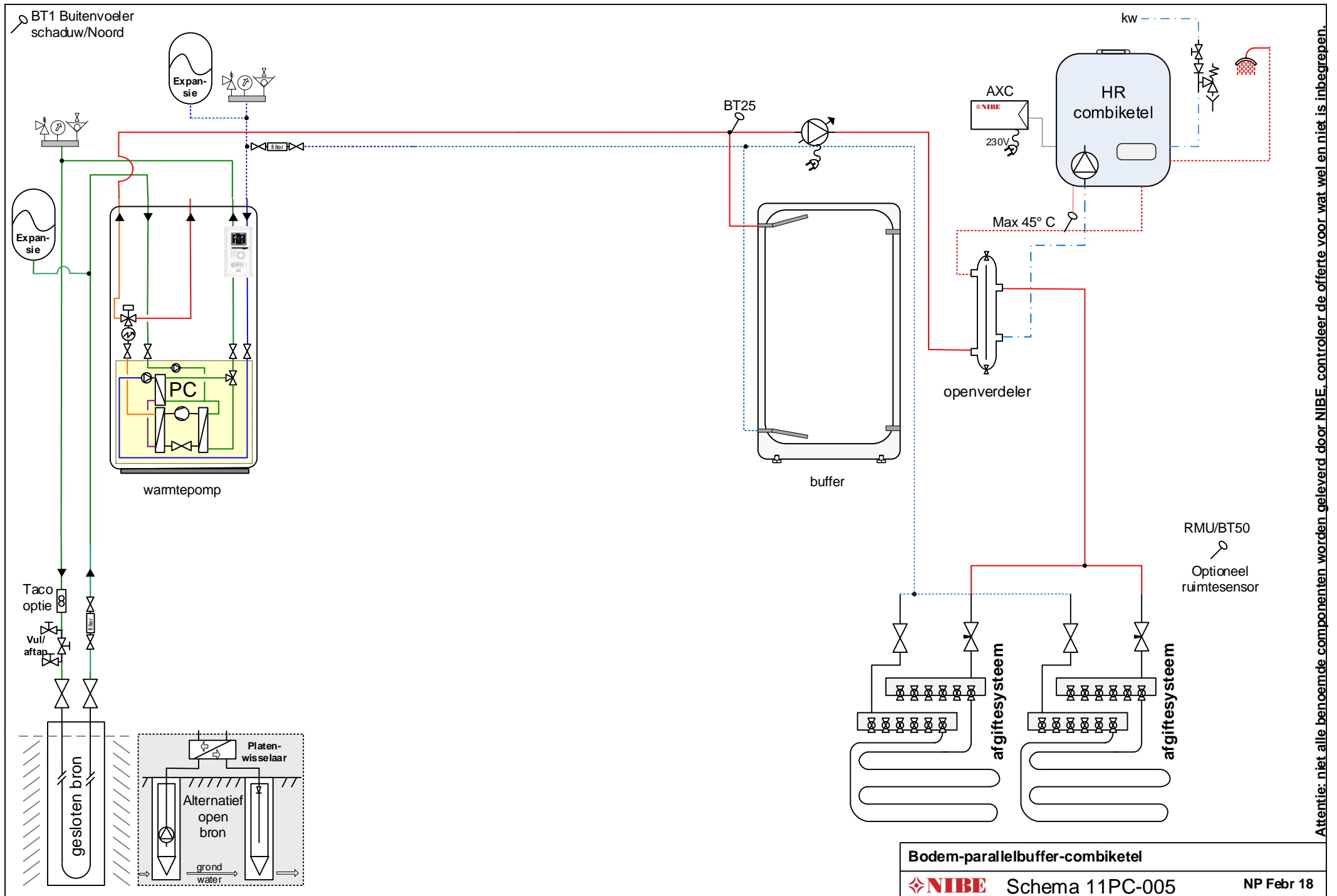

Attentie: niet alle benoemde componenten worden geleverd door NIBE, controleer de offerte voor wat wel en niet is inbegrepen.

<b>Bodem-parallelbuffer-combiketel</b>		
	Schema 11PC-005	NP Febr 18

Let op: dit is een concept / prinseschema, geen werktekening. Leiding diameters & appendages te bepalen door de installateur. Plaats de nodige ontluichters. Aan dit schema kunnen geen rechten worden ontleend.

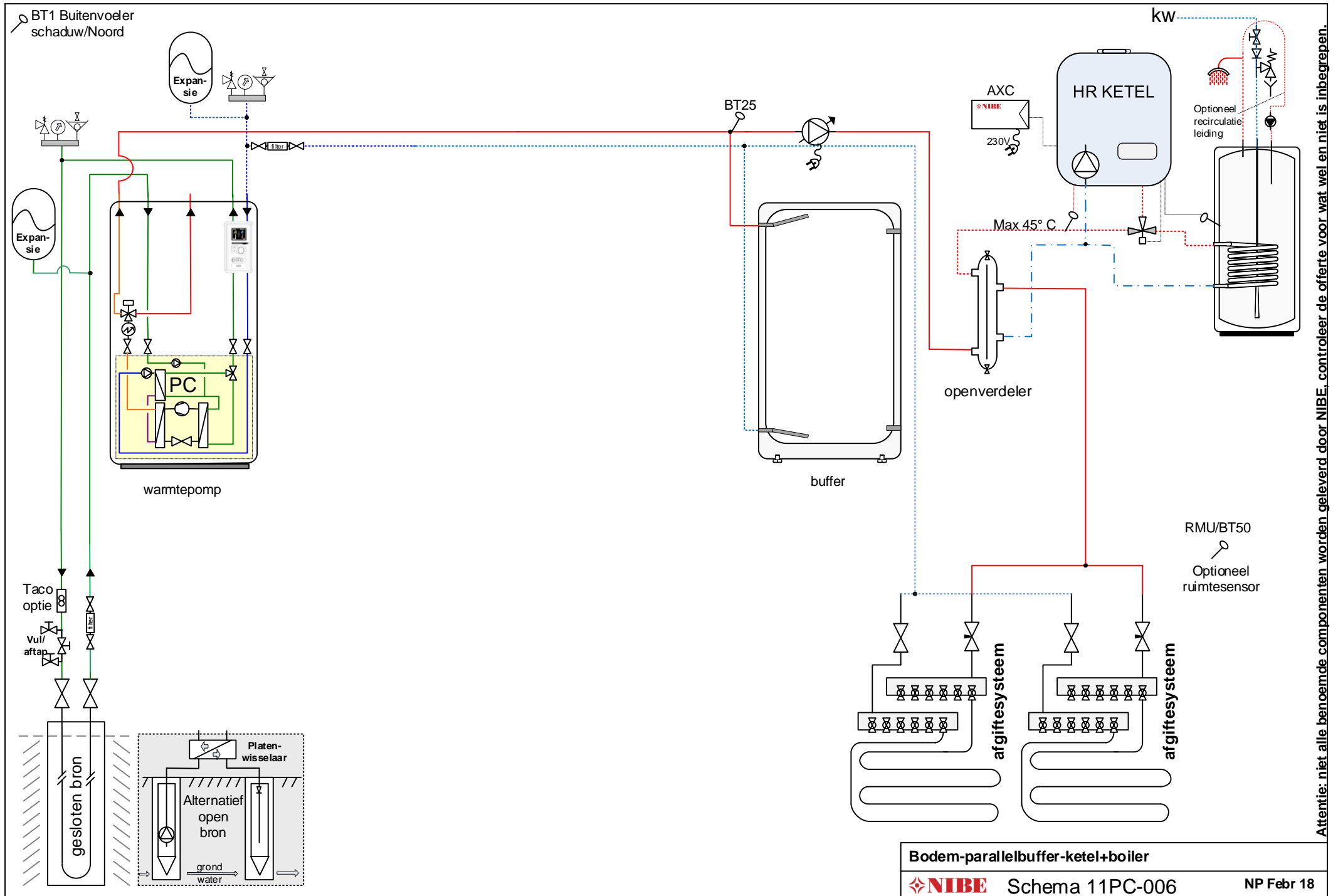

Attentie: niet alle benoemde componenten worden geleverd door NIBE, controleer de offerte voor wat wel en niet is inbegrepen.

Let op: dit is een concept / prinseschema, geen werktekening. Leiding diameters & appendages te bepalen door de installateur. Plaats de nodige ontluichters. Aan dit schema kunnen geen rechten worden ontleend.



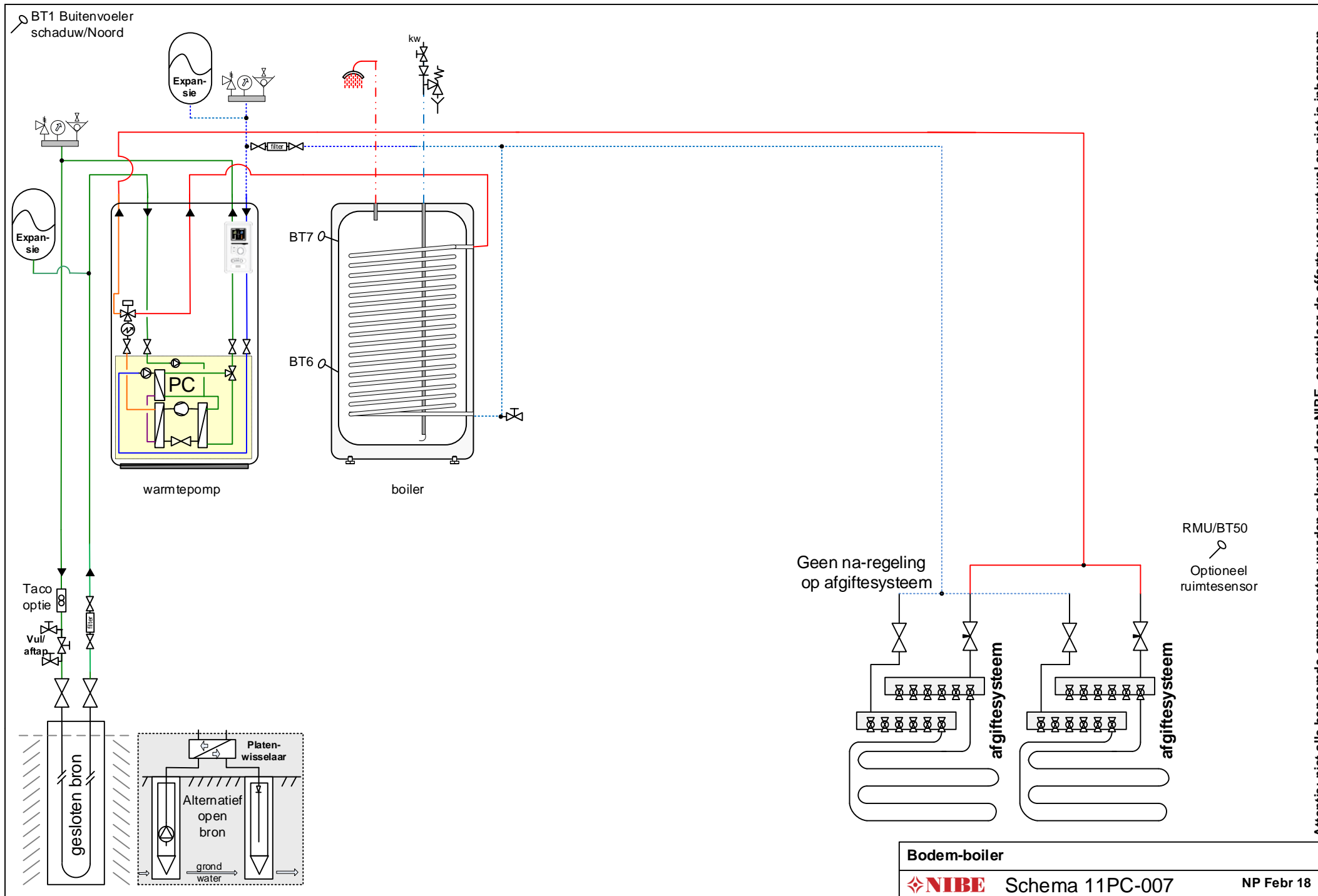

Let op: dit is een concept / prinsipschema, geen werktekening. Leiding diameters & appendages te bepalen door de installateur. Plaats de nodige ontluchters. Aan dit schema kunnen geen rechten worden ontleend.

Attentie: niet alle benoemde componenten worden geleverd door NIBE, controleer de offerte voor wat wel en niet is inbegrepen.

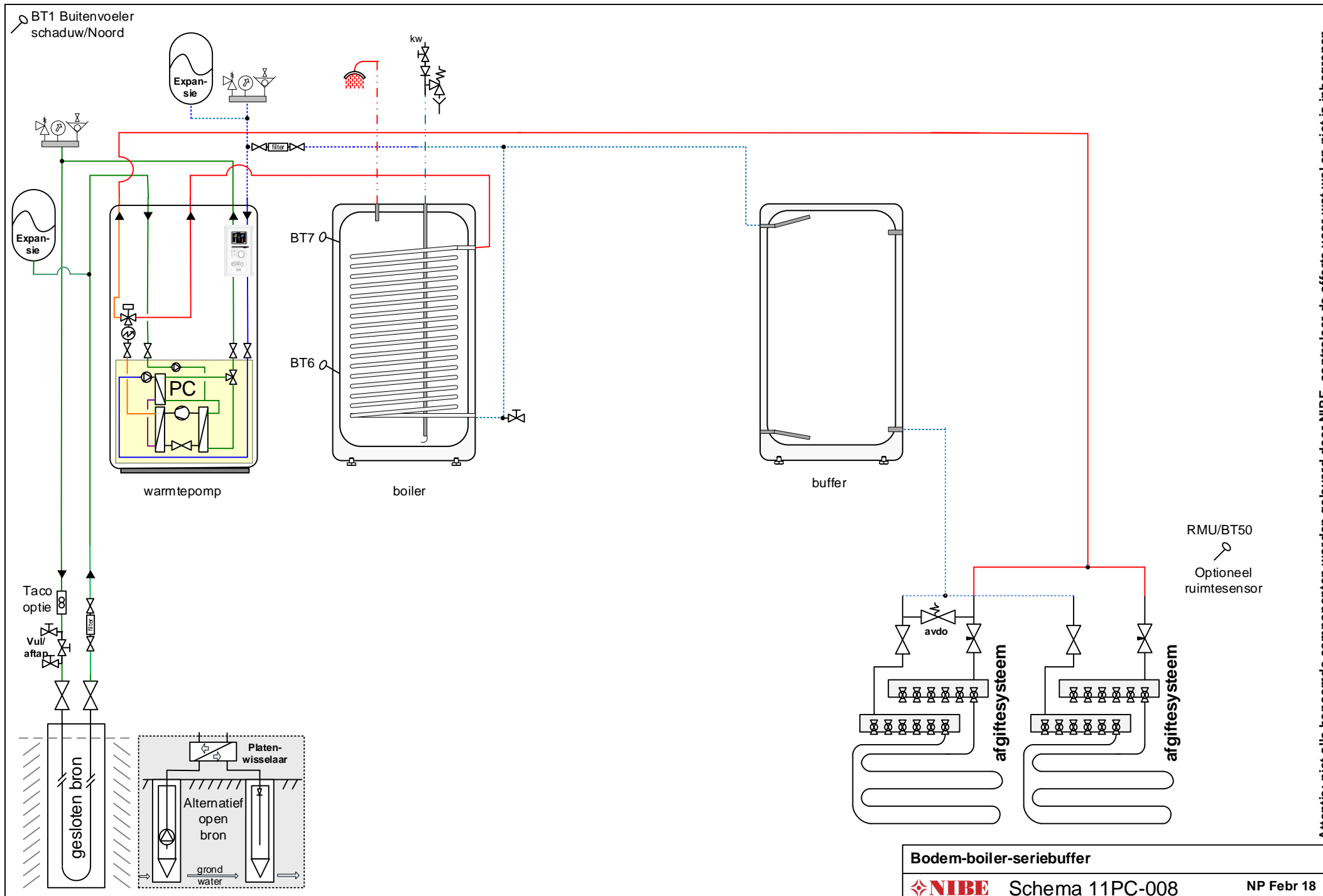

**Bodem-boiler-seriebuffer**

**NIBE** Schema 11PC-008

NP Febr 18

Let op: dit is een concept / prinsipschema, geen werktekening. Leiding diameters & appendages te bepalen door de installateur. Plaats de nodige ontvluchters. Aan dit schema kunnen geen rechten worden ontleend.

Attentie: niet alle benoemde componenten worden geleverd door NIBE, controleer de offerte voor wat wel en niet is inbegrepen.

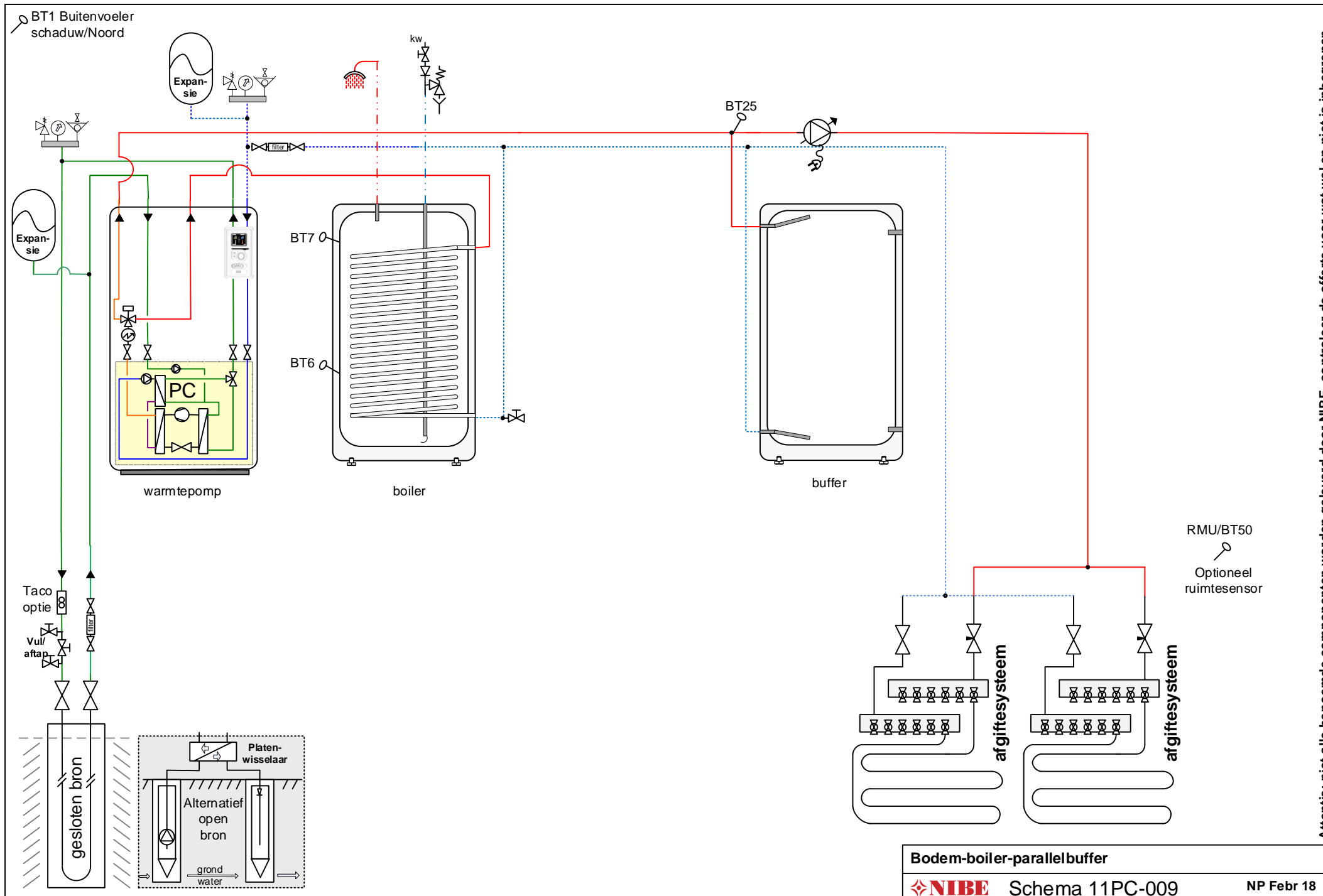

Bodem-boiler-parallelbuffer

**NIBE** Schema 11PC-009

NP Febr 18

Let op: dit is een concept / prinsipeschema, geen werktekening. Leiding diameters & appendages te bepalen door de installateur. Plaats de nodige ontluchters. Aan dit schema kunnen geen rechten worden ontleend.

Attentie: niet alle benoemde componenten worden geleverd door NIBE. controleer de offerte voor wat wel en niet is inbegrepen.

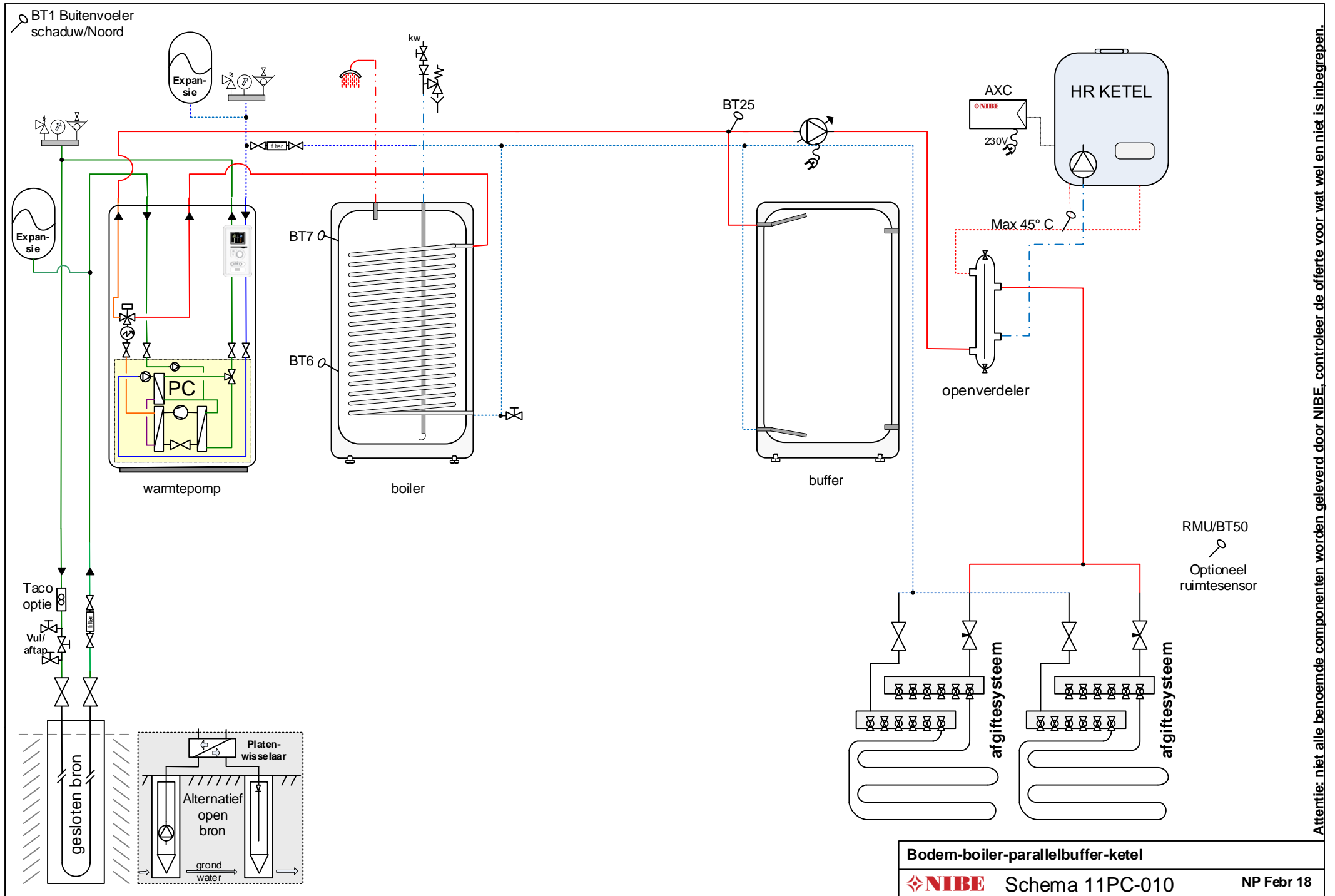

Let op: dit is een concept / prinseschema, geen werktekening. Leiding diameters & appendages te bepalen door de installateur. Plaats de nodige ontluichters. Aan dit schema kunnen geen rechten worden ontleend.

Attentie: niet alle benoemde componenten worden geleverd door NIBE, controleer de offerte voor wat wel en niet is inbegrepen.

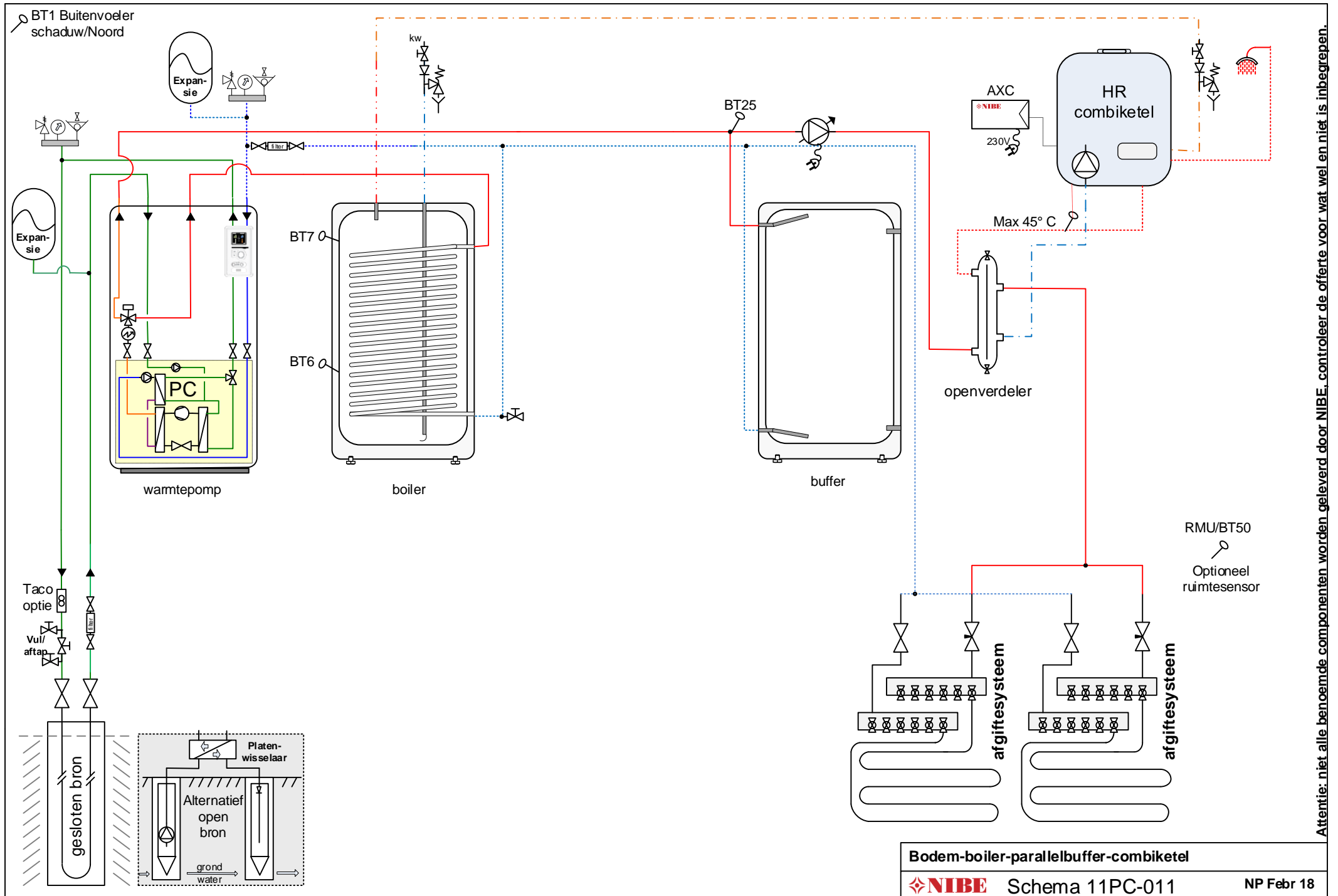

**Bodem-boiler-parallelbuffer-combiketel**  
**NIBE** Schema 11PC-011 NP Febr 18

Let op: dit is een concept / prinseschema, geen werktekening. Leiding diameters & appendages te bepalen door de installateur. Plaats de nodige ontluichters. Aan dit schema kunnen geen rechten worden ontleend.

Attentie: niet alle benoemde componenten worden geleverd door NIBE, controleer de offerte voor wat wel en niet is inbegrepen.

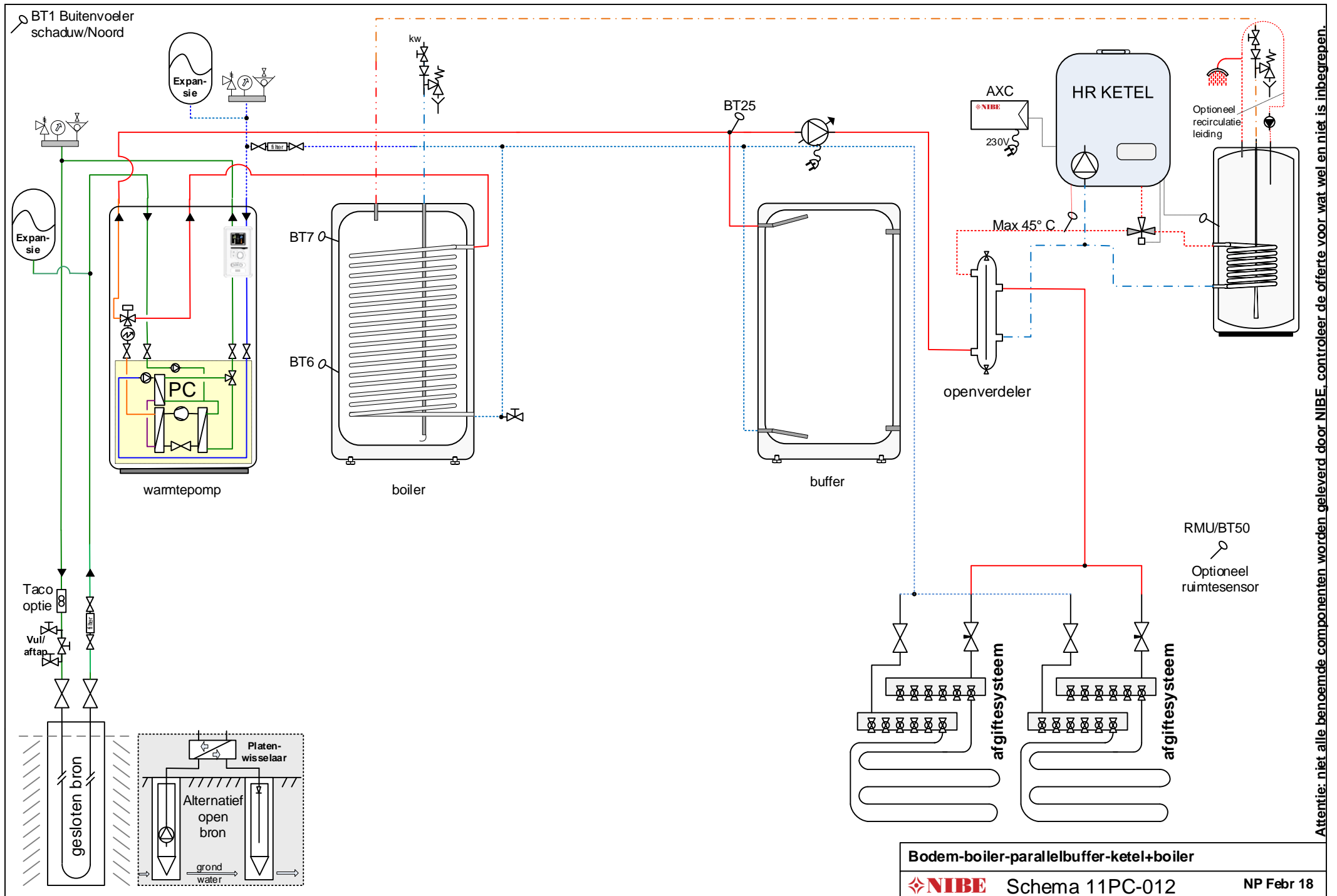

**Bodem-boiler-parallelbuffer-ketel+boiler**

**NIBE** Schema 11PC-012

NP Febr 18

Let op: dit is een concept / prinseschema, geen werktekening. Leiding diameters & appendages te bepalen door de installateur. Plaats de nodige ontlueters. Aan dit schema kunnen geen rechten worden ontleend.

Attentie: niet alle benoemde componenten worden geleverd door NIBE, controleer de offerte voor wat wel en niet is inbegrepen.

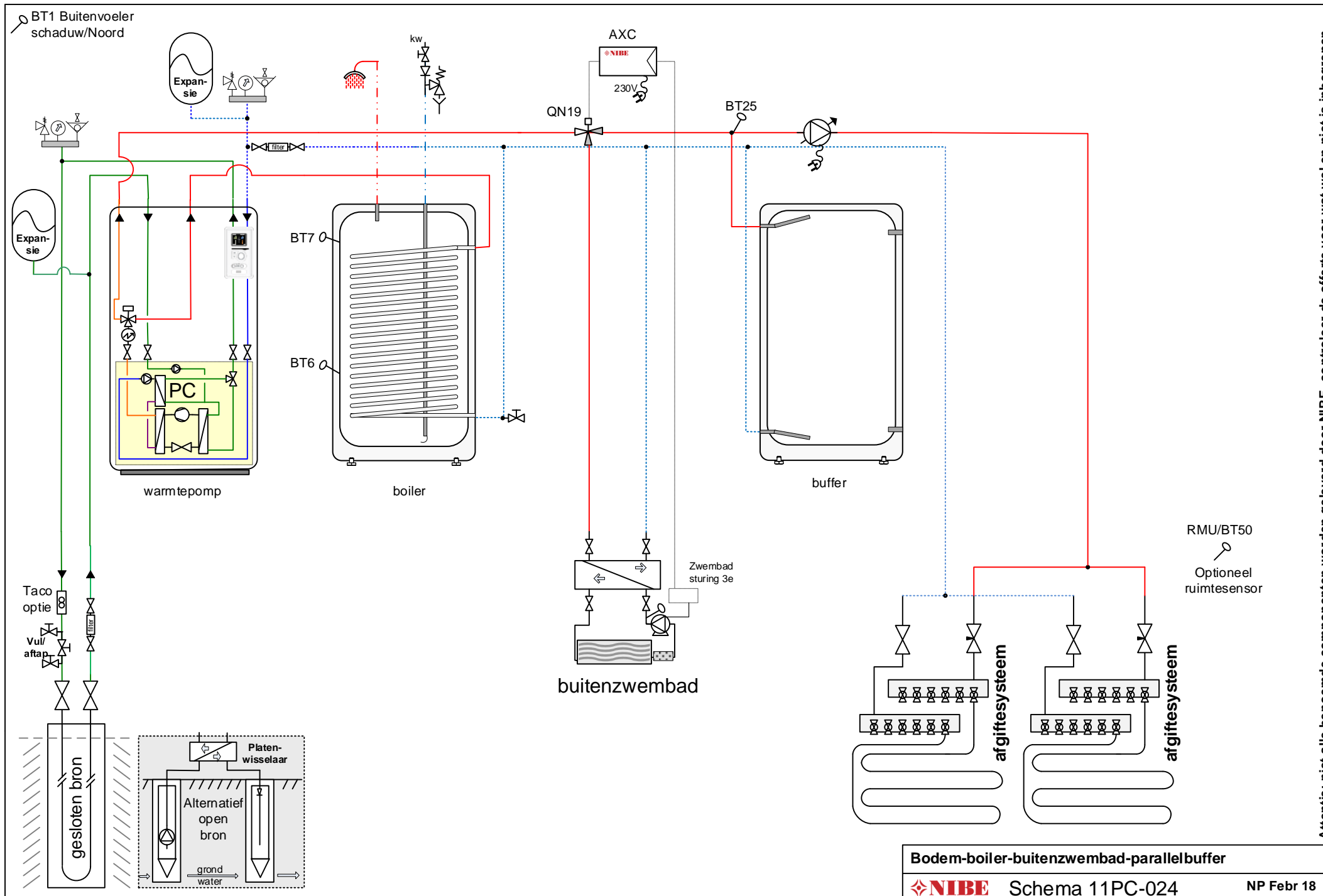

Let op: dit is een concept / prinsipschema, geen werktekening. Leiding diameters & appendages te bepalen door de installateur. Plaats de nodige ontluchters. Aan dit schema kunnen geen rechten worden ontleend.

Attentie: niet alle benoemde componenten worden geleverd door NIBE, controleer de offerte voor wat wel en niet is inbegrepen.

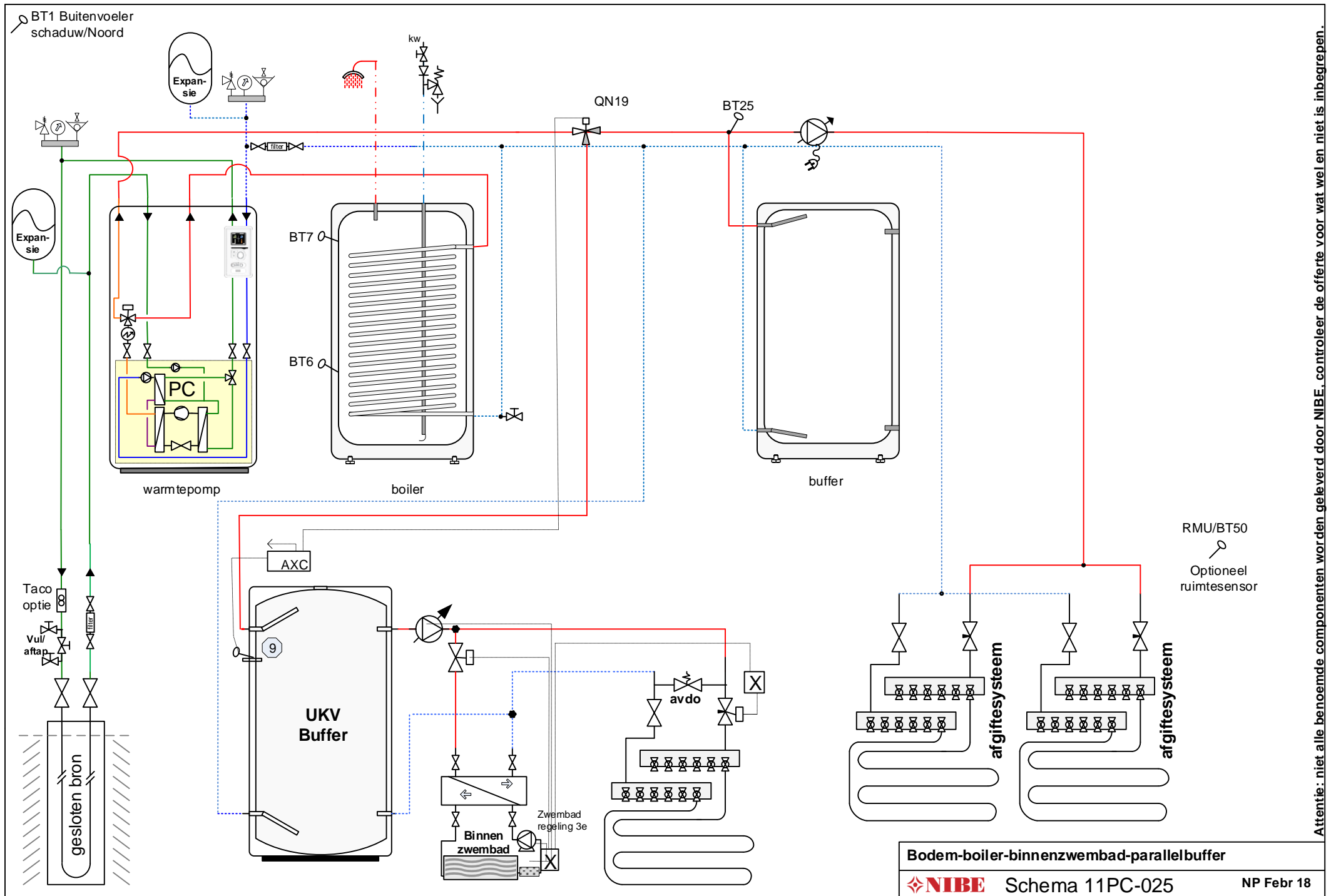

Let op: dit is een concept / principeschema, geen werktekening. Leiding diameters & appendages te bepalen door de installateur. Plaats de nodige ontlueters. Aan dit schema kunnen geen rechten worden ontleend.

Attentie: niet alle benoemde componenten worden geleverd door NIBE, controleer de offerte voor wat wel en niet is inbegrepen.



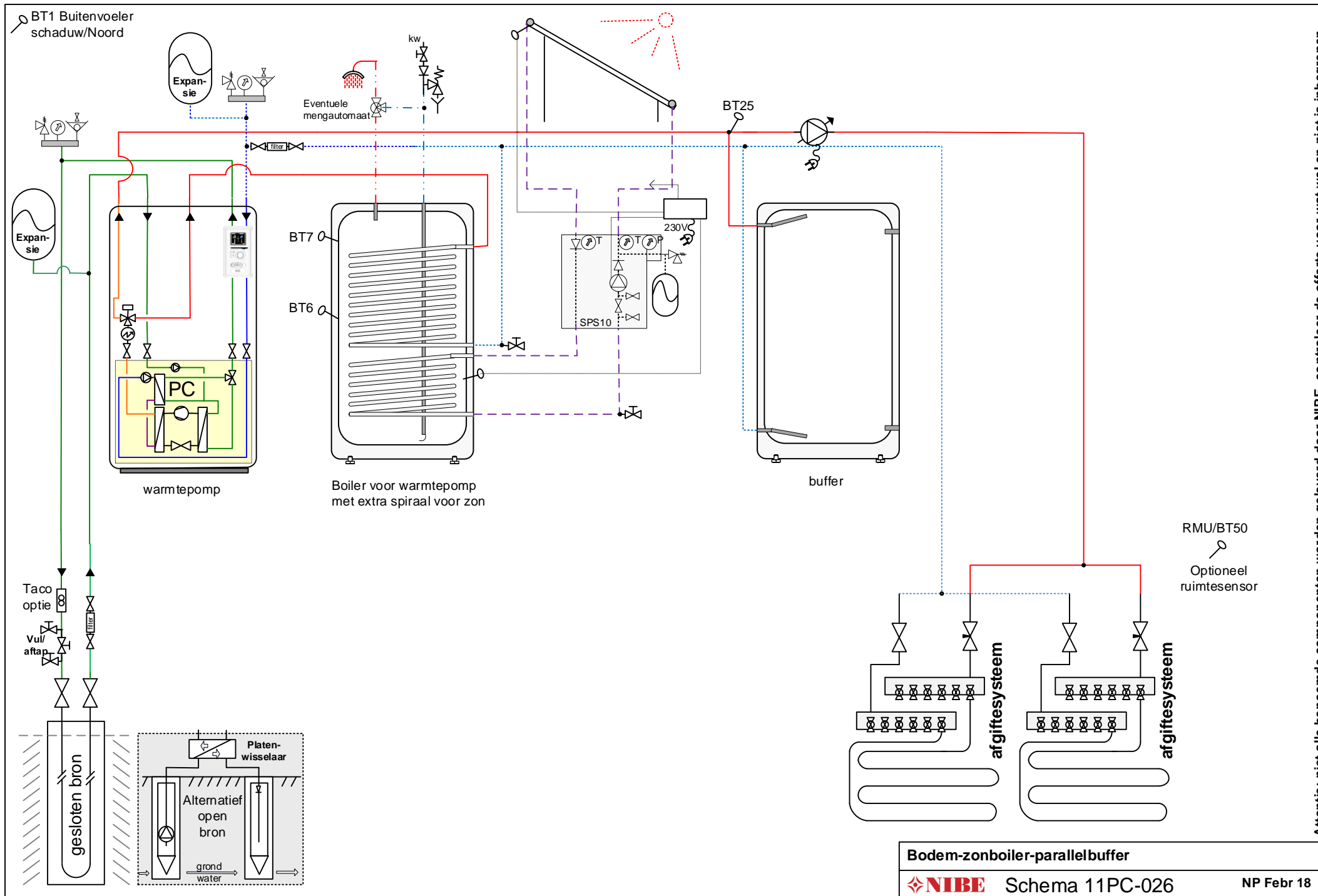

**Bodem-zonboiler-parallelbuffer**

**NIBE** Schema 11PC-026

NP Febr 18

Let op: dit is een concept / prinsipschema, geen werktekening. Leiding diameters & appendages te bepalen door de installateur. Plaats de nodige ontluchters. Aan dit schema kunnen geen rechten worden ontleend.

Attentie: niet alle benoemde componenten worden geleverd door NIBE, controleer de offerte voor wat wel en niet is inbegrepen.

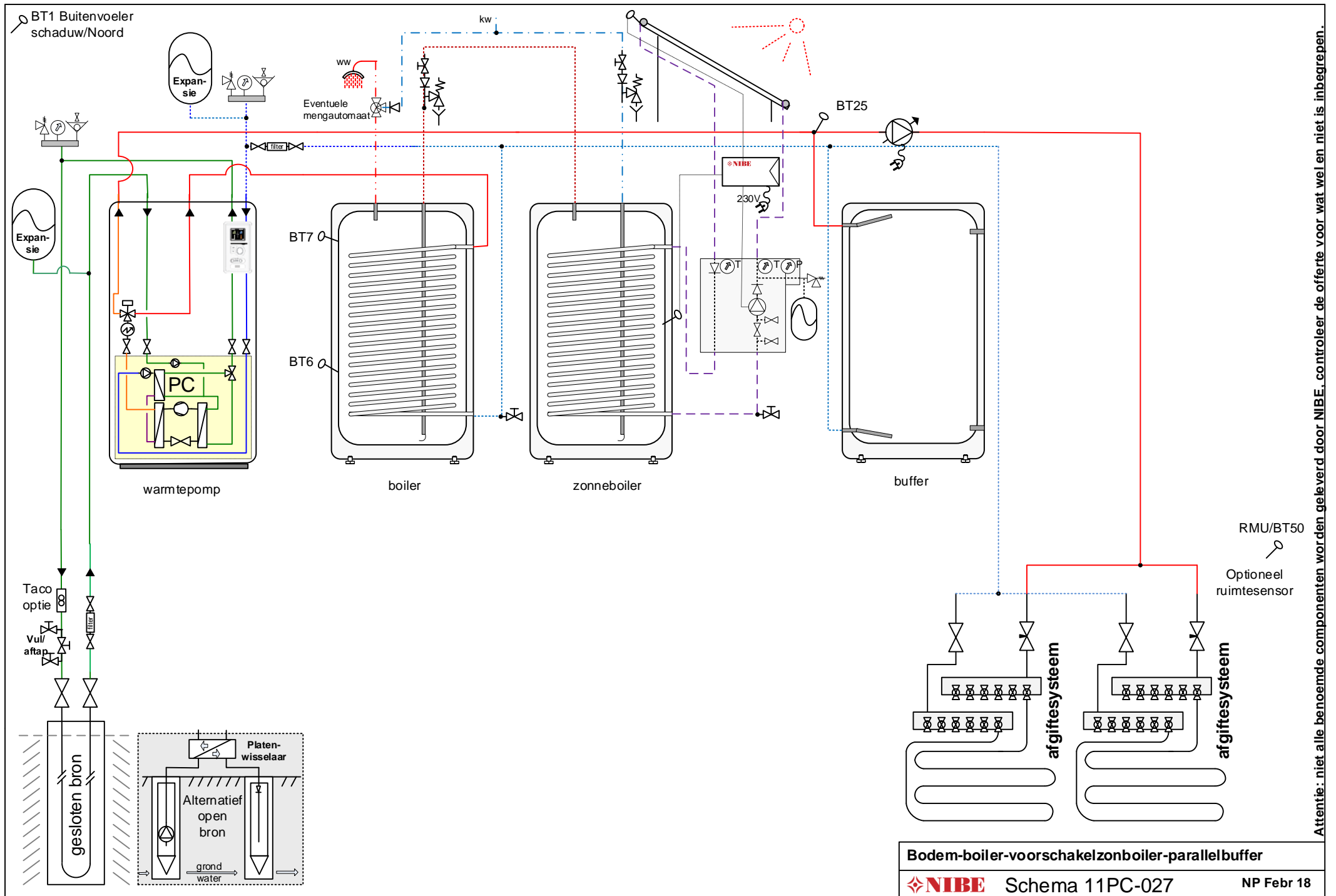

**Bodem-boiler-voorschakelzonboiler-parallelbuffer**

**NIBE** Schema 11PC-027

NP Febr 18

Let op: dit is een concept / prinsipschema, geen werktekening. Leiding diameters & appendages te bepalen door de installateur. Plaats de nodige ontluichters. Aan dit schema kunnen geen rechten worden ontleend.

Attentie: niet alle benoemde componenten worden geleverd door NIBE, controleer de offerte voor wat wel en niet is inbegrepen.

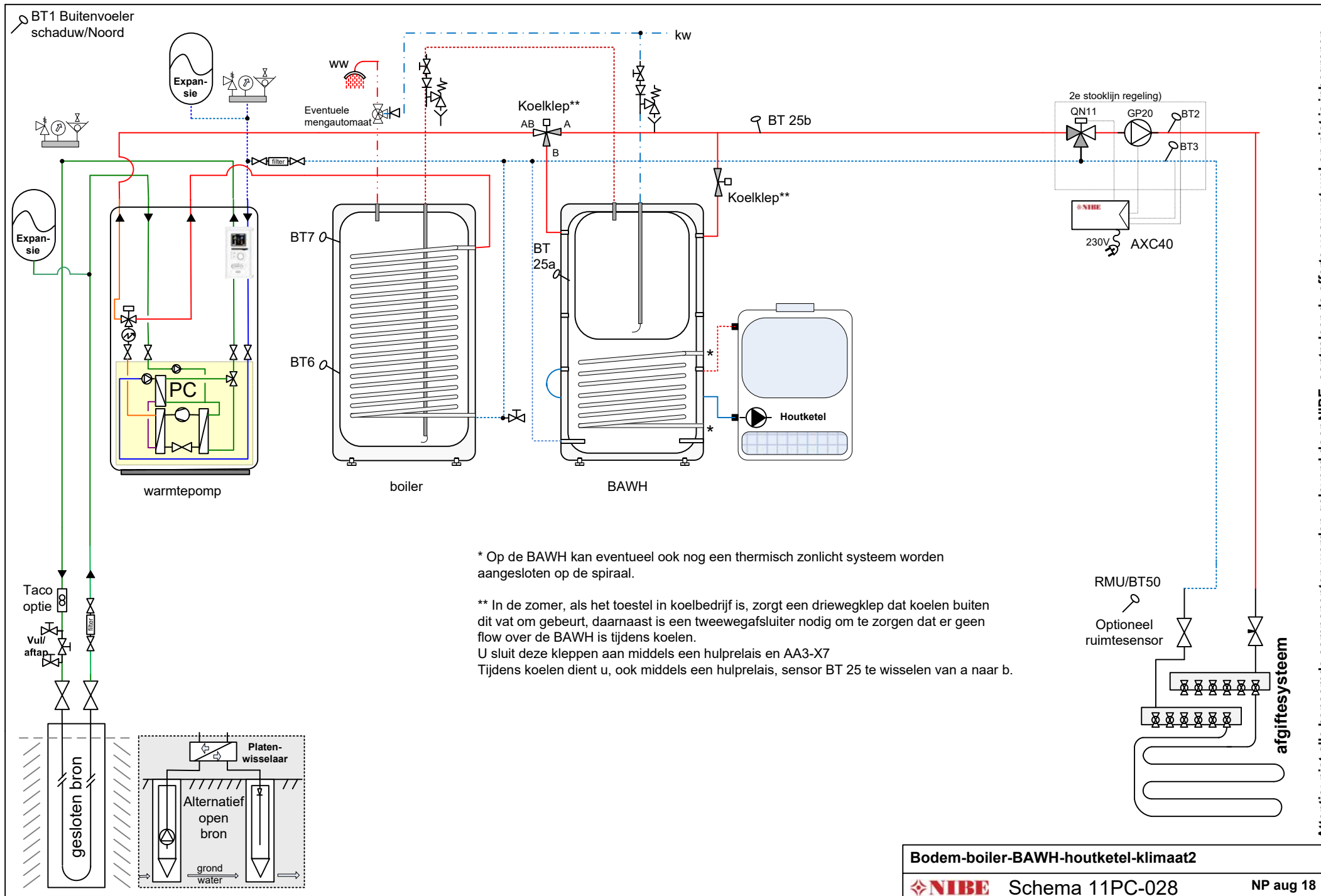

Attentie: niet alle benoemde componenten worden geleverd door NIBE, controleer de offerte voor wat wel en niet is inbegrepen.

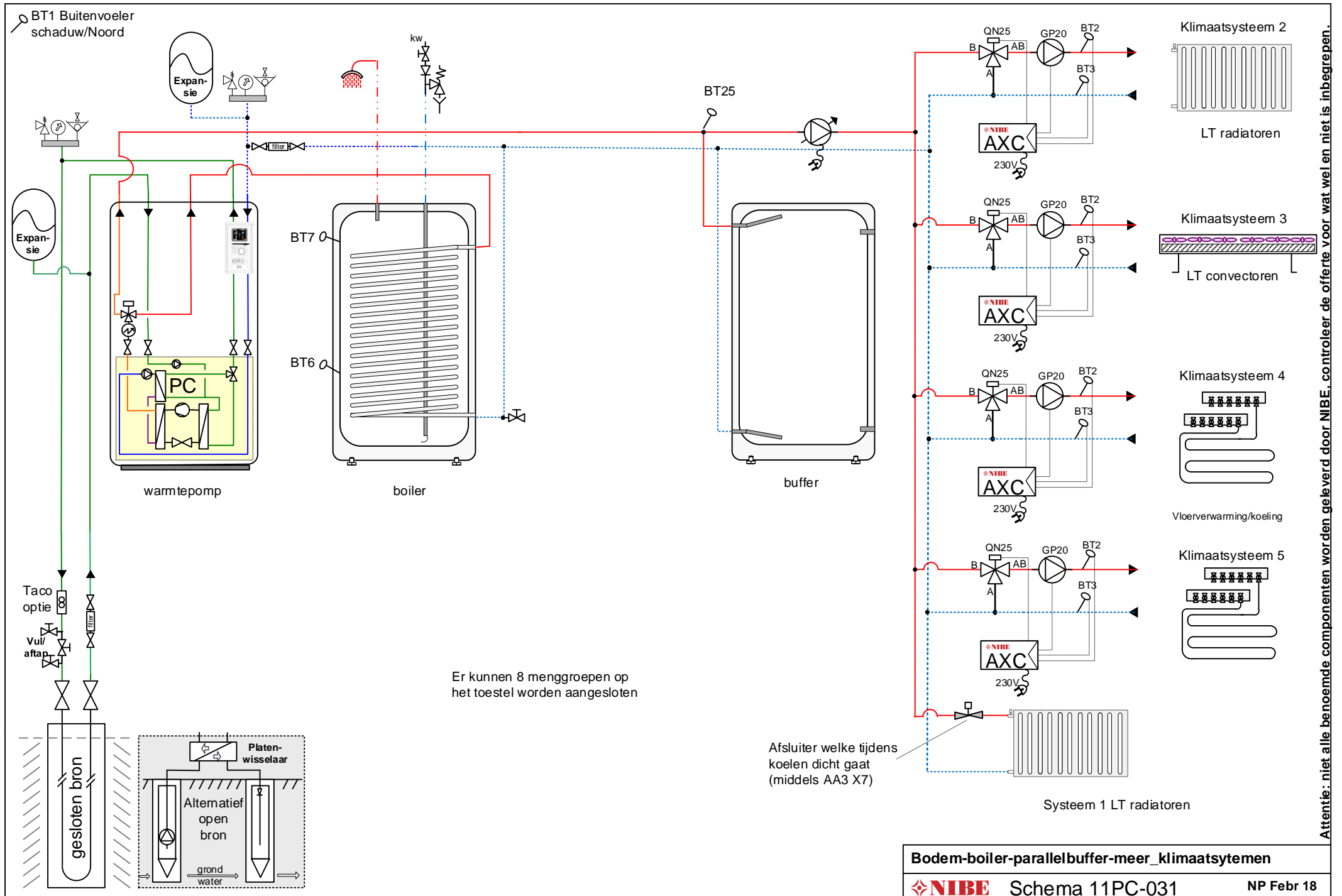

Attentie: niet alle benoemde componenten worden geleverd door NIBE, controleer de offerte voor wat wel en niet is inbegrepen.

**Bodem-boiler-parallelbuffer-meer\_klimaatssystemen**

**Schema 11PC-031**
NP Febr 18

Let op: dit is een concept / prinseschema, geen werktekening. Leiding diameters & appendages te bepalen door de installateur. Plaats de nodige ontlueters. Aan dit schema kunnen geen rechten worden ontleend.